

Gratulerer med kjøpet av din nye BoMann innredning. For at du skal bli fornøyd med ditt nye produkt, sett deg nøye inn i denne monteringsanvisningen. Har du spørsmål, kontakt din forhandler før du begynner monteringen. Det finnes også forskjellige monteringsvideoer på [www.bomann.no](http://www.bomann.no).

Dette trenger du:

- Drill
- Målebånd
- Vater
- Monteringsvinkler
- Skruer
- Sirkelsag/handsag
- Vinkelsliper/baufil
- Eventuelt betong/gips plugg
- Skrutrekere



- Det anbefales å være 2 personer under monteringen
  - Vær obs på at platekantene kan være skarpe
  - Hjørnene på platene er skjøre under håndtering
    - Vær forsiktig ved bruk av drill
- Skader på produkter som oppstår under montering er ikke reklamasjon, dersom produktet monteres med synlige feil/mangler er det for sent å reklamere på dette i etterkant av monteringen

1. Kontroller plassen innredningen skal monteres på, sjekk at målene stemmer overens med tegningen. Planlegg monteringen.

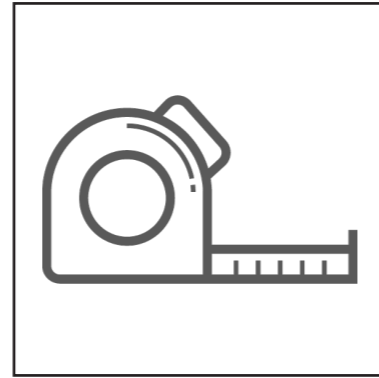

2. Start med en mellomvegg inntill den ene siden. Opp på en mellomvegg = den enden med ca 3 cm mellom siste hull og enden. Mellomveggen monteres til bakveggen med monteringsvinkler. Husk å vatre opp. Kapp i gulvlisten om nødvendig.

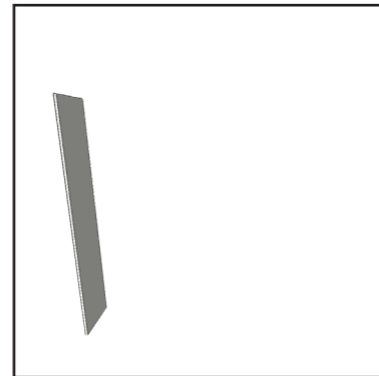

3. Avstanden til neste mellomvegg måles opp i bunnen. Kapp i gulvlisten om nødvendig. Monter 1 hylle på midten og 1 hylle i bunnen, dette hjelper til med stabiliteten samtidig som det hjelper til med riktig bredde på modulen.

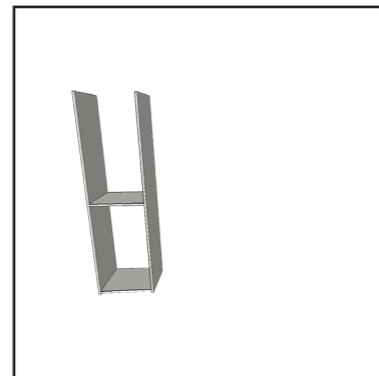

4. Fortsett slik til alle modulene er montert. Monter mellomveggene til bakveggen med monteringsvinkler.

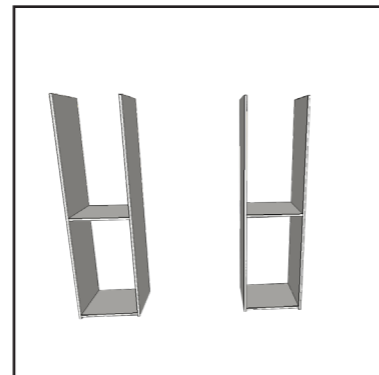

5. Kapp til topphyllen. Topphyllen monteres med monteringsvinkler.

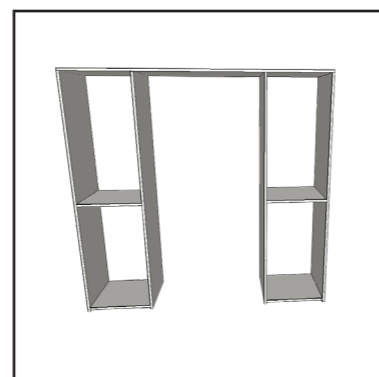

Du er nå ferdig med montering av stammen, Fortsett nå å montere innredningsdeler (se neste side).

### MONTERING AV HYLLE

1. Skru de medfølgene skruene inn i hullene i mellomveggen.
2. Legg hylleplaten i sporet
3. Stram til festet for hånd med en skrutrekker

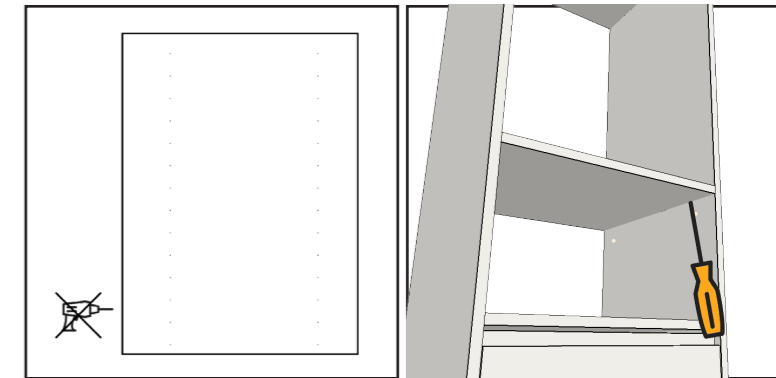

### MONTERING AV SKUFF

1. Fest skinnene i mellomveggen. Benytt hull nr 4 på den nederste rekken i det fremste hullet i mellomveggen.
2. Vatre skinnen og skru den fast i bakkant. (Dette treffer ikke det bakerste hullet i mellomveggen)
3. Skuffen settes inn i skinnene.
4. Lukk skuffen slik at den "klikker" inn i sporet.
5. Test skuffen et par ganger.

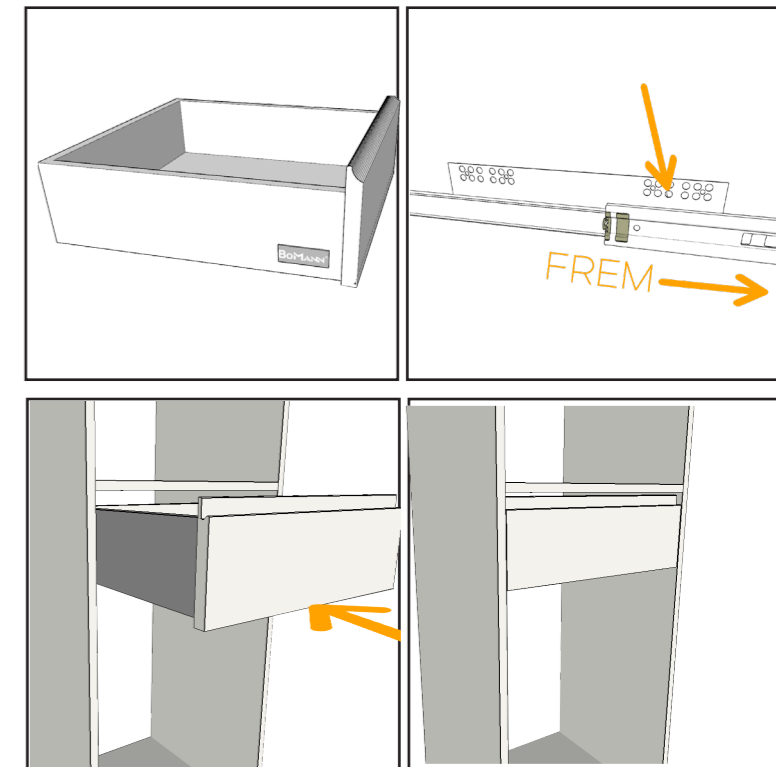

### MONTERING AV ROLLERE

Samme fremgangsmåte for buksehenger, rollerkurv, skohyller og trådhyller.

1. Monter skinnepar. Hjulet på skinneparet skal peke frem og ned.
2. Sett kurven inn i sporet. Hold kurven opp i en vinkel og skyv inn.

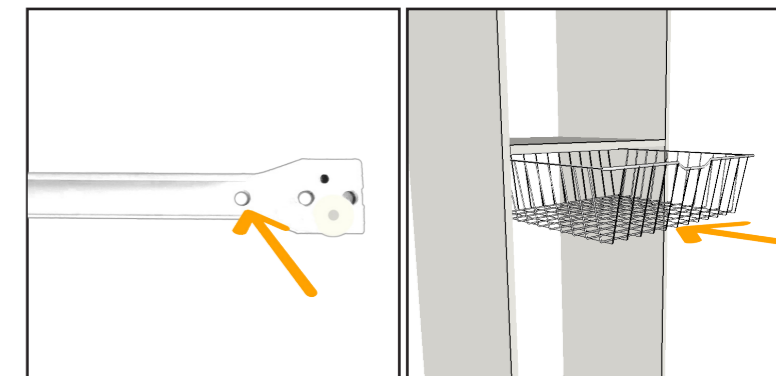

### MONTERING AV GARDEROBESTENGER

1. Kapp stengene til på lengden, tre festene på stangen.
2. Stengene festes 7,5 cm ned fra topphylle og 26 cm ut fra bakveggen. Skal du ha stenger i 2 høyder monteres den nederste 102 cm opp fra gulvet.
3. Monter vertikal støttestang med fester i topphylle og gulv. Koble sammen med 3-veis kobling.

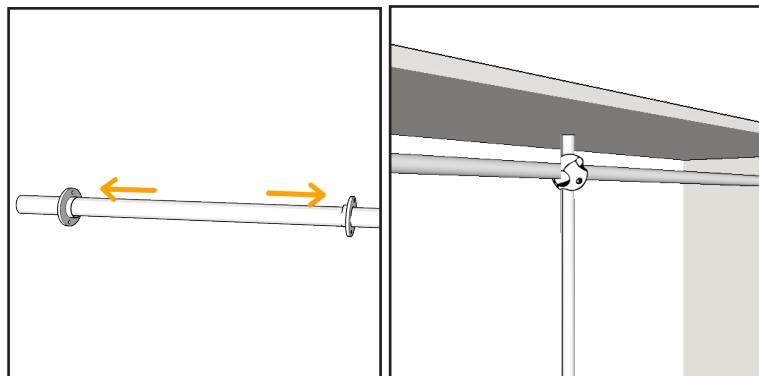

### PLASSERINGS GUIDE

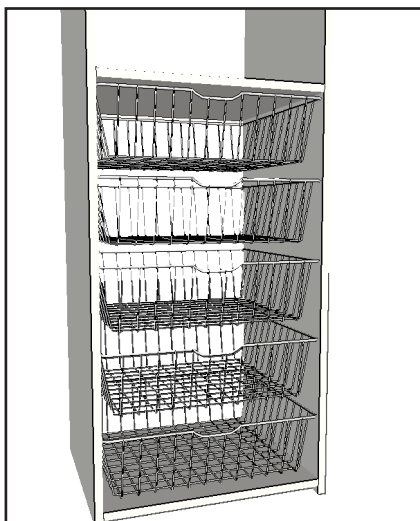

Rulleskinner (buksehenger, rollerkurv, skohyller og trådhyller) benytt hvert sjette hull.

Hylle over rulleskinne monteres på første hull over.

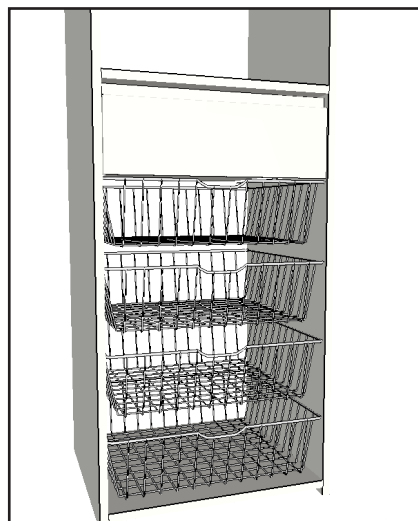

Skuff over rulleskinner skrues i hull nummer to etter rulleskinne.

Hylle over skuff skrues på hull nummer fem etter skuffeskinne.

Skuff over skuff, benytt hvert sjette hull.